



профессиональная **тепловая** техника

## ИНСТРУКЦИЯ ПО ЭКСПЛУАТАЦИИ



**ТЕПЛОВЕНТИЛЯТОРЫ**

**ZTV-3 | ZTV-5 | ZTV-9 | ZTV-15 | ZTV-24 | ZTV-30**

## СОДЕРЖАНИЕ

---

|     |  |    |
|-----|--|----|
| 1.  | Общие указания .....                                 | 2  |
| 2.  | Комплектность .....                                  | 3  |
| 3.  | Технические данные .....                             | 3  |
| 4.  | Требования безопасности .....                        | 4  |
| 5.  | Устройство тепловентилятора .....                    | 4  |
| 6.  | Подготовка к работе .....                            | 6  |
| 7.  | Порядок работы .....                                 | 7  |
| 8.  | Техническое обслуживание .....                       | 8  |
| 9.  | Правила транспортировки и хранения .....             | 8  |
| 10. | Возможные неисправности и методы их устранения ..... | 9  |
| 11. | Утилизация прибора .....                             | 10 |
| 12. | Сертификация .....                                   | 10 |
| 13. | Приложение .....                                     | 11 |
| 14. | Гарантийный талон .....                              | 13 |

Информация, изложенная в данной инструкции, действительна на момент публикации. Производитель оставляет за собой право изменять технические характеристики изделий с целью улучшения качества без уведомления покупателей.

## 1. ОБЩИЕ УКАЗАНИЯ

---

- 1.1. Перед началом работы с тепловентилятором настоятельно рекомендуем ознакомиться с настоящим Руководством.
- 1.2. Тепловентиляторы ZTV-3, ZTV-5, ZTV-9, ZTV-15, ZTV-24, ZTV-30 (далее по тексту – «теповентилятор») предназначены для вентиляции и обогрева производственных, общественных и вспомогательных помещений.
- 1.3. Исполнение тепловентилятора – переносное, рабочее положение – установка на полу, условия эксплуатации – работа под надзором, режим работы – повторно-кратковременный.
- 1.4. Тепловентилятор предназначен для эксплуатации в районах с умеренным и холодным климатом в помещениях с температурой от минус 10 до плюс 40°C и относительной влажности до 80% (при температуре плюс 25°C) в условиях, исключающих попадания на него капель, брызг, а также атмосферных осадков (климатическое исполнение УХЛ 3.1 по ГОСТ 15150).
- 1.5. Тепловентилятор ZTV-3 рассчитан на питание от электросети переменного тока частотой 50 Гц, номинальное напряжение сети 220 В (допустимые колебания напряжения от 198 до 242 В).  
Тепловентилятор ZTV-5 рассчитан на питание от электросети переменного тока частотой 50 Гц, возможно использование напряжения сети как 220 В (допустимые колебания от 198 до 242 В), так и 380 В (допустимые колебания от 342 до 418 В). Тепловентиляторы ZTV-9, ZTV-15, ZTV-24, ZTV-30 рассчитаны на питание от электросети переменного тока частотой 50 Гц, номинальное напряжение сети 380 В (допустимые колебания напряжения от 342 до 418 В).
- 1.6. **ВНИМАНИЕ!** Приобретая тепловентилятор:
  - убедитесь в наличие штампа магазина и даты продажи в талоне на гарантийный ремонт;
  - убедитесь в соответствии заводского номера на этикетке тепловентилятора, свидетельстве о приемке и талоне на гарантийный ремонт;
  - проверьте комплектность в соответствии с таблицей 1 раздела 2;
  - проверьте работу тепловентилятора и отсутствие механических повреждений.
- 1.7. После транспортировки при отрицательных температурах выдержать тепловентилятор в помещении, где предполагается его эксплуатация, без включения в сеть не менее 2-х часов.
- 1.8. После длительного хранения или перерыва в работе первое включение тепловентилятора не производить в режиме 2.
- 1.9. Изготовителем могут быть внесены в тепловентилятор незначительные конструктивные изменения, не ухудшающие его качество и надежность, которые не отражены в настоящем Руководстве.

## 2. КОМПЛЕКТНОСТЬ

2.1. Комплектность тепловентилятора должна соответствовать таблице 1. ТАБЛИЦА 1

| Наименование                | Количество | Примечание |
|-----------------------------|------------|------------|
| Тепловентилятор             | 1          |            |
| Руководство по эксплуатации | 1          |            |
| Упаковка (коробка, пакет)   | 1          |            |

## 3. ТЕХНИЧЕСКИЕ ДАННЫЕ

3.1. Технические данные тепловентилятора указаны в таблице 2. ТАБЛИЦА 2

| Наименование   | ZTV-3           | ZTV-5       | ZTV-9       | ZTV-15      | ZTV-24      | ZTV-30 |      |
|--|-----------------|-------------|-------------|-------------|-------------|--------|------|
| Номинальное напряжение, В  | 220             | 220         | 380         |             |             |        |      |
| Номинальная частота, Гц  | 50              |             |             |             |             |        |      |
| Номинальная мощность, кВт*:                                      | Вентиляция      | 0,026       | 0,032       | 0,042       | 0,1         | 0,1    | 0,12 |
|  | Режим «1»       | 1,5         | 3           | 6           | 7,5         | 12     | 15   |
|  | Режим «2»       | 3           | 4,5         | 9           | 15          | 24     | 30   |
| Максимальный ток, А:   | 14              | 21/7        | 14          | 23          | 37          | 46     |      |
| Производительность, м <sup>3</sup> /час, не менее*               | 300             | 400         | 820         | 1070        | 1700        | 2450   |      |
| Диапазон установки температур терморегулятором, °С               | от 0 до плюс 40 |             |             |             |             |        |      |
| Увеличение температуры воздуха на выходах режиме 2, °С, не менее | 30              | 34          | 33          | 42          | 42          | 37     |      |
| Продолжительность работы (паузы), часов, не более                | 24 (2)          |             |             |             |             |        |      |
| Степень защиты   | IP 10           |             |             |             |             |        |      |
| Длина шнура питания, м, не менее                                 | 1, 2**          | -           |             |             |             |        |      |
| Габаритные размеры (ширина x высота x глубина), мм               | 280x210x390     | 280x215x390 | 345x290x485 | 405x445x555 |             |        |      |
| Габаритные размеры упаковки (ширина x высота x глубина), мм      | 300x240x400     |             |             | 365x310x490 | 425x480x570 |        |      |
| Вес нетто, кг, не более  | 3,9             | 4,4         | 7,2         | 14,4        | 19,0        | 19,1   |      |
| Вес брутто, кг, не более   | 5,0             | 5,5         | 8,7         | 16,6        | 21,6        | 21,3   |      |
| Класс электрозащиты  | I               |             |             |             |             |        |      |
| Срок службы, лет   | 7               |             |             |             |             |        |      |

\* Для ZTV-3, ZTV-5. При падении напряжения в сети до 198 В возможно снижение производительности от номинального значения до 20%, снижение потребляемой мощности в режиме 2 до 25%.

Для ZTV-9, ZTV-15, ZTV-24, ZTV-30. При падении напряжения в сети до 342 В возможно снижение производительности от номинального значения до 20%, снижение потребляемой мощности в режиме 2 до 25%.

\*\* с евровилкой

## 4. ТРЕБОВАНИЕ БЕЗОПАСНОСТИ

---

- 4.1. При эксплуатации тепловентилятора соблюдайте общие правила безопасности при пользовании электроприборами.
- 4.2. Тепловентилятор относится по типу защиты от поражения электрическим током к классу I по ГОСТ Р МЭК 335-1-94.
- 4.3. Запрещается эксплуатация тепловентилятора в помещениях:
  - с относительной влажностью более 80%;
  - со взрывоопасной средой;
  - с химически активной средой, разрушающей металлы и изоляцию.
- 4.4. Отключайте тепловентилятор от сети (вынимайте вилку из сетевой розетки):
  - при уборке и чистке тепловентилятора;
  - при отключении напряжения в электрической сети;
  - по окончании работы тепловентилятора.
- 4.5. **ВНИМАНИЕ!** В целях обеспечения пожарной безопасности соблюдайте следующие правила:
  - перед включением тепловентилятора в электрическую сеть, проверьте отсутствие повреждений изоляции шнура питания и вилки;
  - следите за тем, чтобы шнур питания не был пережат тяжелыми предметами;
  - устанавливайте тепловентилятор на расстоянии не менее одного метра от легковоспламеняющихся предметов (синтетические материалы, мебель и т.п.);
  - не ставьте тепловентилятор на ковровые покрытия полов;
  - не ставьте тепловентилятор в непосредственной близости от розетки сетевого электроснабжения;
  - не накрывайте тепловентилятор.
- 4.6. При повреждении шнура питания следует обратиться в специализированные ремонтные мастерские для его замены.
- 4.7. **ВНИМАНИЕ!** Не пользуйтесь обогревателем в непосредственной близости от ванны, душа или плавательного бассейна.

## 5. УСТРОЙСТВО ТЕПЛОВЕНТИЛЯТОРА

---

- 5.1. Тепловентилятор соответствует обязательным требованиям ГОСТ Р МЭК 603352-30-99, ГОСТ Р 51318.14.1-99 и техническим условиям ТУ 3468-005-81254366-2008.
- 5.2. Несущая конструкция тепловентилятора (см. рис. 1) состоит из корпуса (1) и подставки-ручки (2). Вентилятор (3) расположен в задней части тепловентилятора. Блок

управления смонтирован на шасси, расположенном в верхней части корпуса под крышкой. Органы управления вынесены на панель шасси (4). Внутри корпуса расположены трубчатые электронагревательные элементы, закрытые с лицевой стороны тепловентилятора решеткой (5). Воздушный поток, втянутый вентилятором в корпус, проходя между петлями трубчатых электронагревательных элементов, нагревается и подается в помещение через решетку.

РИС. 1. Тепловентилятор

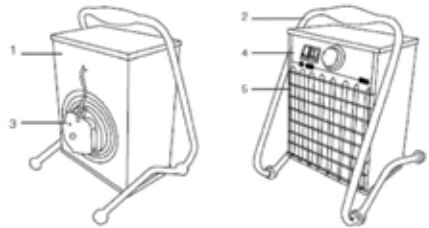

1 – корпус; 2 – подставка-ручка; 3 – вентилятор; 4 – панель шасси; 5 – решетка.

5.3.1. Работа тепловентилятора ZTV-3 возможна в одном из следующих режимов:

- режим 0 – вентиляция с номинальной производительностью 300 м<sup>3</sup>/час;
- режим 1 – вентиляция с включением электронагревательных элементов мощностью 1,5 кВт;
- режим 2 – вентиляция с включением электронагревательных элементов мощностью 3,0 кВт.

5.3.2. Работа тепловентилятора ZTV-5 возможна в одном из следующих режимов:

- режим 0 – вентиляция с номинальной производительностью 400 м<sup>3</sup>/час;
- режим 1 – вентиляция с включением электронагревательных элементов мощностью 3,0 кВт;
- режим 2 – вентиляция с включением электронагревательных элементов мощностью 4,5 кВт.

5.3.3. Работа тепловентилятора ZTV-9 возможна в одном из следующих режимов:

- режим 0 – вентиляция с номинальной производительностью 820 м<sup>3</sup>/час;
- режим 1 – вентиляция с включением электронагревательных элементов мощностью 6,0 кВт;
- режим 2 – вентиляция с включением электронагревательных элементов мощностью 9,0 кВт.

5.3.4. Работа тепловентиляторов ZTV-15, ZTV-24, ZTV-30 возможна в одном из следующих режимов:

- режим 0 – вентиляция с номинальной производительностью 1070 м<sup>3</sup>/час для ZTV-15, 1700 м<sup>3</sup>/час для ZTV-24 и 2450 м<sup>3</sup>/час для ZTV-30;
- режим 1 – вентиляция с включением электронагревательных элементов мощностью 7,5 кВт для ZTV-15, 12,0 кВт для ZTV-24 и 15,0 кВт для ZTV-30;
- режим 2 – вентиляция с включением электронагревательных элементов мощностью 15,0 кВт для ZTV-15, 24,0 кВт для ZTV-24 и 30,0 кВт для ZTV-30.

5.4. Электрические схемы тепловентиляторов приведены в Приложении.

## 6. ПОДГОТОВКА К РАБОТЕ

6.1.1. Подключение тепловентилятора **ZTV-3** к электросети осуществляется путем включения вилки шнура питания тепловентилятора в розетку с напряжением 220В / 50 Гц и заземляющим проводом. В щите питания должны иметься плавкие предохранители или автоматические выключатели на 16 А для защиты электропроводки от перегрузок.

6.1.2. Тепловентилятор **ZTV-5** выпускается без силового кабеля. Тепловентилятор возможно подключить как к трехфазной, так и к однофазной цепи. Для подключения тепловентилятора необходимо:

- 1) Отвернув три самореза, снять крышку тепловентилятора.
- 2) Подключить силовой кабель к клеммной колодке тепловентилятора и заземлить согласно маркировке на шасси.
- 3) Затянув гайку кабельного ввода, жестко зафиксировать кабель.
- 4) Подключить силовой кабель к щиту питания.

**ВНИМАНИЕ!** Перемычки установлены в клеммной колодке для подключения к 1-но фазной сети 220 В. Для подключения к 3-х фазной сети 380 В необходимо перемычки снять. Все работы, связанные с подключением тепловентилятора к сети, должен осуществлять специалист, имеющий допуск на проведение работ с электрооборудованием до 1000 В.

Вся информация о необходимых для подключения кабелях и автоматических выключателях в щите питания указаны в таблице:

|                               | Кабель                                 | Автоматический выключатель |
|-------------------------------|--|----------------------------|
| Подключение к однофазной сети | 3-жильный, сечение 2,5 мм <sup>2</sup> | 25 А                       |
| Подключение к трехфазной сети | 5-жильный, сечение 1,5 мм <sup>2</sup> | 16 А                       |

6.1.3. Тепловентиляторы ZTV-9, ZTV-15, ZTV-24, ZTV-30 выпускаются без силового кабеля. Тепловентилятор нужно подключить к электросети с напряжением 380 В / 50 Гц и заземляющим проводом. Для подключения тепловентилятора необходимо:

- 1) Отвернув три самореза, снять крышку тепловентилятора.
- 2) Подключить силовой кабель к клеммной колодке тепловентилятора и заземлить согласно маркировке на шасси.
- 3) Затянув гайку кабельного ввода, жестко зафиксировать кабель.
- 4) Подключить силовой кабель к щиту питания.



- 1 – клавиша включения вентилятора;
- 2 – клавиша включения режима 1;
- 3 – клавиша включения режима 2;
- 4 – ручка терморегулятора.

Кабель и автоматический выключатель должны соответствовать таблице:

| Модель | Кабель                                  | Автоматический выключатель |
|--------|---|----------------------------|
| ZTV-9  | 5-жильный, сечение 2,5 мм <sup>2</sup>  | 16 А                       |
| ZTV-15 | 5-жильный, сечение 4,0 мм <sup>2</sup>  | 32 А                       |
| ZTV-24 | 5-жильный, сечение 6,0 мм <sup>2</sup>  | 45 А                       |
| ZTV-30 | 5-жильный, сечение 10,0 мм <sup>2</sup> | 63 А                       |

- 6.2. Установить клавиши (см. рис. 2) включения вентилятора (1) и режимов (2, 3) в положение «0». Ручку терморегулятора (4) повернуть в крайнее против часовой стрелки положение.

## 7. ПОРЯДОК РАБОТЫ

### 7.1. Вентиляция (режим 0).

- 7.1.1. Включение. Установить клавишу (1) включения вентилятора (см. рис. 2) в положение «I», при этом начинает работать вентилятор и загорается подсветка клавиши.
- 7.1.2. Выключение. Установить клавишу включения вентилятора в положение «0», при этом отключается вентилятор и погасает подсветка клавиши.

### 7.2. Вентиляция с подогревом потока воздуха (режим 1, 2).

- 7.2.1. Включение. Включить тепловентилятор в режиме вентиляции (см. п. 7.1.1). Установить клавишу (2) включения режима 1 в положение «I». Клавишу (3) включения режима 2 оставить в положении «0», для работы в режиме 1, или установить в положение «I», для работы в режиме 2. Повернуть ручку терморегулятора (4) по часовой стрелке до включения подсветки клавиш режимов, при этом подается напряжение на электронагревательные элементы. С помощью этой ручки задается необходимая температура в помещении от 0 до плюс 40°C, по достижении которой терморегулятор отключает электронагревательные элементы.
- 7.2.2. Выключение. Установить ручку терморегулятора в крайнее против часовой стрелки положение, при этом подсветка клавиш режимов погасает. Переключить последовательно клавиши (3 и 2) режимов в положение «0» (при работе в режиме 2) или только клавишу (2) режима 1 (при работе в режиме 1). Дать поработать тепловентилятору в режиме вентиляции (режим 0) не менее 30 секунд для охлаждения электронагревательных элементов. Выполнить мероприятия согласно п. 7.1.2.



### 7.3. Обеспечение безопасной работы.

7.3.1. Тепловентилятор снабжен устройством аварийного отключения электронагревательных элементов и вентилятора в случае перегрева корпуса. Перегрев корпуса может наступить от следующих причин:

- входная и выходная решетки закрыты посторонними предметами или сильно загрязнены;
- тепловая мощность тепловентилятора превышает теплотери помещения, в котором он работает;
- неисправен вентилятор.

Тепловентилятор, после срабатывания устройства аварийного отключения, автоматически включается через 5-10 минут.

7.3.2. **ВНИМАНИЕ!** Частое срабатывание устройства аварийного отключения не является нормальным режимом работы тепловентилятора. При появлении признаков ненормальной работы установить клавиши включения вентилятора и режимов в положение «0». Вынуть вилку из розетки и выяснить причины, вызывавшие аварийное отключение, устранить их.

## 8. ТЕХНИЧЕСКОЕ ОБСЛУЖИВАНИЕ

---

8.1. При нормальной эксплуатации тепловентилятор не требует технического обслуживания, а только чистку от пыли решетки вентилятора и решетки с лицевой стороны тепловентилятора и контроля работоспособности. Исправность тепловентилятора определяется внешним осмотром, затем включением и проверкой нагрева потока воздуха. Возможные неисправности и методы их устранения приведены в таблице 3. При соблюдении условий эксплуатации, хранения и своевременном устранении неисправностей тепловентилятор может эксплуатироваться более 7 лет.

## 9. ПРАВИЛА ТРАНСПОРТИРОВКИ И ХРАНЕНИЯ

---

9.1. Тепловентилятор в упаковке изготовителя можно транспортировать всеми видами крытого транспорта при температуре воздуха от минус 50 до плюс 50°C и относительной влажности до 100% (при температуре плюс 25°C) в соответствии с правилами перевозки грузов, действующих на данном виде транспорта. При транспортировании должны быть исключены любые возможные удары и перемещения упаковки с тепловентилятором внутри транспортного средства.

9.2. Тепловентилятор должен храниться в упаковке изготовителя в отапливаемом вентилируемом помещении при температуре от плюс 5 до плюс 40°C и относительной влажности до 80% (при температуре плюс 25°C).

9.3. Транспортирование и хранение тепловентилятора должно соответствовать указаниям манипуляционных знаков на упаковке.

## 10. ВОЗМОЖНЫЕ НЕИСПРАВНОСТИ И МЕТОДЫ ИХ УСТРАНЕНИЯ

10.1. Перечень возможных неисправностей приведен в таблице 3.

ТАБЛИЦА 3

| Содержание неисправности, внешнее проявление и дополнительные признаки                            | Вероятная причина   | Метод устранения  |
|---|---|---|
| Тепловентилятор не включается, подсветка клавиши включения вентилятора не горит в положении «I»   | Отсутствует напряжение в сети электропитания                      | Проверить наличие напряжения в сетевой розетке<br>* Проверить целостность шнура питания, неисправный заменить |
|   | Не работает клавишный выключатель включения вентилятора           | * Проверить срабатывание выключателя, неисправный заменить  |
| Воздушный поток не нагревается. Подсветка клавиши включения режимов 1, 2 не горит в положении «I» | Температура воздуха в помещении выше, чем задана терморегулятором | Повернуть ручку терморегулятора по часовой стрелке до включения электронагревательных элементов               |
|   | Обрыв цепи питания электронагревательных элементов                | * Устранить обрыв   |
|   | Не работает клавишный выключатель режимов                         | * Проверить срабатывание выключателя, неисправный заменить  |
| Воздушный поток не нагревается. Подсветка клавиши включения режимов 1, 2 горит в положении «I»    | Неисправны электронагревательные элементы                         | * Заменить электронагревательные элементы   |

\* **Примечание:** Для устранения неисправностей, связанных с заменой деталей и обрывом цепи, обращайтесь в специализированные ремонтные мастерские.

## 11. УТИЛИЗАЦИЯ ПРИБОРА

---

- 11.1. По истечению срока службы прибор тепловентилятор должен быть утилизирован в соответствии с нормами, правилами и способами, действующими в месте утилизации.

## 12. СЕРТИФИКАЦИЯ

---

- 12.1. **Товар сертифицирован на территории России органом по сертификации:**  
ЭЛЕКТРООБОРУДОВАНИЕ Фонд сертификации «Энергия» РОСС RU.0001.11ME91  
125319 г. Москва, Авиационный пер. д. 5, т. 152-56-61, 152-60-81.

**Товар соответствует требованиям нормативных документов:**

ГОСТ Р 52161.2.30-2007,

ГОСТ Р 51318.14.1-2006 (р. 4),

ГОСТ Р 51318.14.2-2006 (р. 5, 7)

ГОСТ Р 51317.3.2-2006 (р. 6, 7)

ГОСТ Р 51317.3.3-2008.

**№ сертификата:** РОСС RU.ME91.V01046

**Срок действия:** с 24.03.2011 г. по 24.03.2014 г.

(Сертификат обновляется ежегодно. При отсутствии копии нового сертификата в коробке, спрашивайте копию у продавца)

**Изготовитель:** ООО «Ижевский завод тепловой техники»,  
Россия, 426052, г. Ижевск, ул. Лесозаводская, д. 23/179.

## 13. ПРИЛОЖЕНИЕ

РИС. 3. СХЕМА ЭЛЕКТРИЧЕСКАЯ ZTV-3

EK1, EK2 – электронагреватели  
 M1 – электродвигатель  
 SA1 – сетевой выключатель  
 SA2 – выключатель нагревателей  
 SK1 – термовыключатель  
 SK2 – термоограничитель  
 XT1 – колодка клеммная



РИС. 4. СХЕМА ЭЛЕКТРИЧЕСКАЯ ZTV-5



EK1, EK2, EK3 – электронагреватели  
 M1 – электродвигатель  
 KM1 – электромагнитное реле  
 SA1 – сетевой выключатель  
 SA2 – выключатель нагревателей  
 SK1 – термовыключатель  
 SK2 – термоограничитель  
 XT1 – колодка клеммная

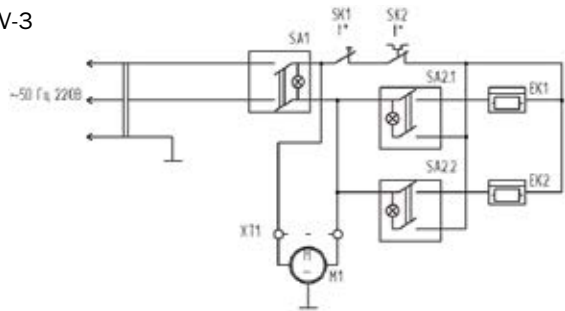
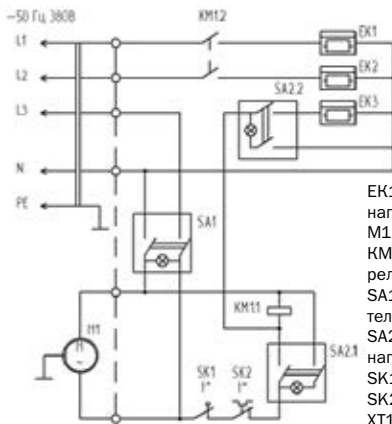

РИС. 5. СХЕМА ЭЛЕКТРИЧЕСКАЯ ZTV-9

EK1, EK2, EK3 – электронагреватели  
 M1 – электродвигатель  
 KM1 – электромагнитное реле  
 SA1 – сетевой выключатель  
 SA2 – выключатель нагревателей  
 SK1, SK2 – термовыключатели  
 SK3 – термоограничитель  
 XT1 – колодка клеммная



РИС. 6. СХЕМА ПОДКЛЮЧЕНИЯ РОЗЕТКИ К СТАЦИОНАРНОЙ ЭЛЕКТРОСЕТИ. ЩИТ ПИТАНИЯ

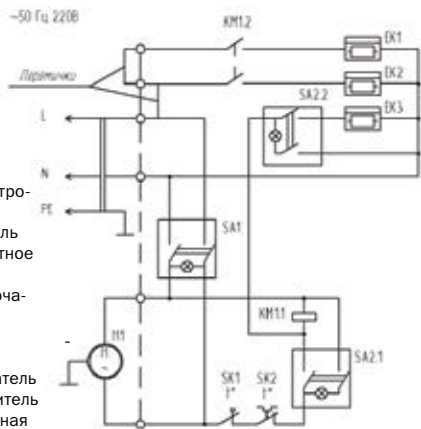

РИС. 7. СХЕМА КОНТАКТОВ НА ВИЛКЕ

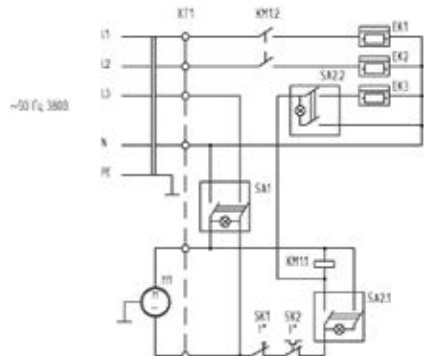

1, 2, 3 – фазы L1, L2, L3;  
4 – N;  
5 – заземление PE.

РИС. 8. СХЕМА ЭЛЕКТРИЧЕСКАЯ ZTV-15

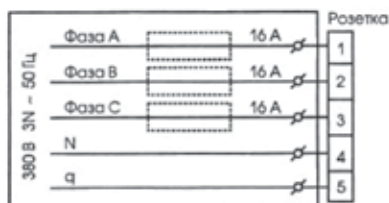
EK1...EK6 – электронагреватели  
KM1, KM2 – электромагнитные пускатели  
M1 – электродвигатель  
SA1 – сетевой выключатель  
SA2 – выключатель нагревателей  
SK1, SK2 – термовыключатели  
SK3 – термоограничитель  
XT1 – колодка клеммная



РИС. 9. СХЕМА ЭЛЕКТРИЧЕСКАЯ ZTV-24, ZTV 30

EK1...EK6 – электронагреватели  
KM1, KM2 – магнитный пускатель  
M1 – электродвигатель  
SA1 – сетевой выключатель  
SA2 – выключатель нагревателей  
SK1, SK2 – термовыключатели  
SK3 – термоограничитель  
XT1 – колодка клеммная.



РИС. 10. СХЕМА КОНТАКТОВ НА ВИЛКЕ

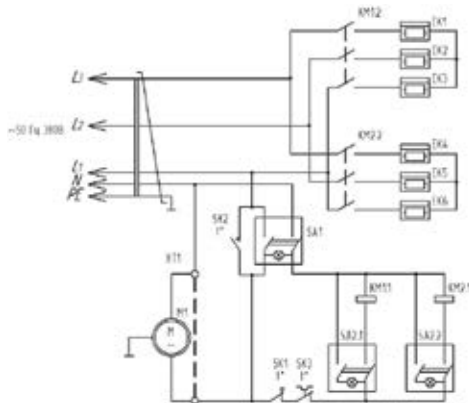

1, 2, 3 – фазы L1, L2, L3;  
4 – N;  
5 – заземление PE.

## 14. ГАРАНТИЙНЫЙ ТАЛОН

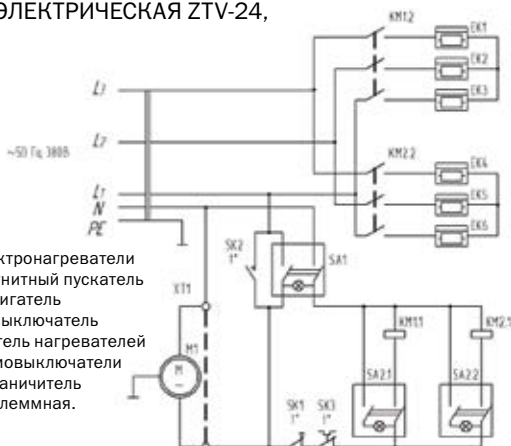
### ПОЗДРАВЛЯЕМ ВАС С ПРИОБРЕТЕНИЕМ!

Внимательно ознакомьтесь с гарантийным талоном и проследите, чтобы он был правильно заполнен и имел штамп продавца. При отсутствии штампа продавца (либо кассового чека с датой продажи) гарантийный срок изделия исчисляется со дня его изготовления.

Тщательно проверяйте внешний вид изделия и его комплектность, все претензии по внешнему виду и комплектности изделия предъявляйте продавцу при покупке изделия.

Для установки (подключения) изделия вы можете воспользоваться услугами квалифицированных специалистов, либо сделать это самостоятельно, воспользовавшись рекомендациями Инструкции по эксплуатации изделия. Однако Продавец, Изготовитель, Уполномоченная изготовителем Организация, не несут ответственность за недостатки изделия, возникшие из-за его неправильной установки (подключения).

Дополнительную информацию об этом и других изделиях Вы можете получить у Продавца. На сайте [www.zilon.ru](http://www.zilon.ru) размещены адреса Сервисных Центров, осуществляющих ремонт оборудования ZILON.

Гарантийный срок на прочие изделия составляет 24 (двадцать четыре) месяца со дня продажи изделия Покупателю. В конструкцию, комплектацию или технологию изготовления изделия, с целью улучшения его технических характеристик, могут быть внесены изменения. Такие изменения вносятся в изделие без предварительного уведомления Покупателя и не влекут обязательств по изменению/улучшению ранее выпущенных изделий.

Убедительно просим Вас во избежание недоразумений до установки/эксплуатации изделия внимательно изучить его инструкцию по эксплуатации.

Запрещается вносить в гарантийный талон какие-либо изменения, а также стирать или переписывать какие-либо указанные в нем данные. Настоящая гарантия имеет силу, если Гарантийный талон правильно/четко заполнен и в нем указаны: наименование и модель изделия, его серийные номера, дата продажи, а также имеется подпись уполномоченного лица и штамп Продавца.

Настоящая гарантия распространяется на производственный или конструкционный дефект изделия. Если в течение гарантийного срока в купленном Вами изделии обнаружатся производственный или конструкционный дефекты, Вы вправе в соответствии с действующим законодательством РФ обратиться

за гарантийным обслуживанием в уполномоченный сервисный центр или к Продавцу. Настоящая гарантия включает в себя выполнение уполномоченным сервисным центром или Продавцом ремонтных работ и замену дефектных деталей изделия в уполномоченном сервисном центре или у продавца, либо в месте нахождения Покупателя (по усмотрению уполномоченного сервисного центра или Продавца). Гарантийный ремонт изделия выполняется в срок не более 20 (двадцати) рабочих дней.

Гарантийный срок на комплектующие изделия (детали, которые могут быть сняты с изделия без применения каких-либо инструментов) составляет три месяца со дня продажи изделия Покупателю.

Гарантийный срок на новые комплектующие изделия или составные части, установленные на изделие при гарантийном или платном ремонте, либо приобретенные отдельно от изделия, составляет три месяца со дня выдачи Покупателю изделия по окончании ремонта, либо продажи последнему этих комплектующих/составных частей.

Настоящая гарантия действительна только на территории РФ на изделия, купленные на территории РФ.

Настоящая гарантия не дает права на возмещение и покрытие ущерба, происшедшего в результате перделки или регулировки изделия, без предварительного письменного согласия изготовителя, с целью приведения его в соответствие с национальными или местными техническими стандартами и нормами безопасности, действующими в любой другой стране, кроме РФ, в которой это изделие было первоначально продано.

### НАСТОЯЩАЯ ГАРАНТИЯ НЕ РАСПРОСТРАНЯЕТСЯ НА:

- периодическое и сервисное обслуживание изделия (чистку, замену фильтров);
- любые адаптации и изменения изделия, в т.ч. с целью усовершенствования и расширения обычной сферы его применения, которая указана в инструкции по эксплуатации изделия, без предварительного письменного согласия изготовителя.

### НАСТОЯЩАЯ ГАРАНТИЯ ТАКЖЕ НЕ ПРЕДОСТАВЛЯЕТСЯ В СЛУЧАЯХ:

- если будет полностью/частично изменен, стерт, удален или будет неразборчив серийный номер изделия;

- использования изделия не по его прямому назначению, не в соответствии с его инструкцией по эксплуатации, в том числе, эксплуатации изделия с перегрузкой или совместно со вспомогательным оборудованием, не рекомендуемым Продавцом (изготовителем);
- наличия на изделии механических повреждений (сколов, трещин и т.д.), воздействий на изделие чрезмерной силы, химически агрессивных веществ, высоких температур, повышенной влажности/запыленности, концентрированных паров;
- ремонта / наладки / инсталляции / адаптации изделия не уполномоченными на то организациями/лицами;
- стихийных бедствий (пожар, наводнение и т.д.) и других причин, находящихся вне контроля Продавца (изготовителя) и Покупателя, которые причинили вред изделию;
- неправильного подключения изделия в электросеть, неисправности электросети и прочих внешних сетей;
- дефектов, возникших вследствие попадания внутрь изделия посторонних предметов, жидкостей (не предусмотренных Инструкцией по эксплуатации), насекомых и продуктов их жизнедеятельности и т.д.;
- неправильного хранения изделия;
- необходимости замены ламп, фильтров, элементов питания, аккумуляторов, предохранителей, а также стеклянных / фарфоровых / матерчатых и перемещаемых вручную деталей и других дополнительных быстроизнашивающихся/сменных деталей (комплектующих) изделия, которые имеют собственный ограниченный период работоспособности, в связи с их естественным износом, или если такая замена предусмотрена конструкцией и не связана с разборкой изделия;
- дефектов системы, в которой изделие использовалось как элемент этой системы.

Покупатель-потребитель предупрежден о том, что в соответствии с п.11 «Перечня непродовольственных товаров надлежащего качества, не подлежащих возврату или обмену на аналогичный товар другого размера, формы, габарита, фасона, расцветки или комплектации» Пост. Правительства РФ от 19.01.1998 №55 он не вправе требовать обмена купленного изделия в порядке ст.25 Закона «О защите прав потребителей» и ст. 502 ГК РФ.

## С МОМЕНТА ПОДПИСАНИЯ ПОКУПАТЕЛЕМ ГАРАНТИЙНОГО ТАЛОНА СЧИТАЕТСЯ, ЧТО:

- Вся необходимая информация об изделии и его потребительских свойствах в соответствии со ст. 10 Закона «О защите прав потребителей» предоставлена Покупателю в полном объеме;
- Покупатель получил Инструкцию по эксплуатации купленного изделия на русском языке и \_\_\_\_\_;

\_\_\_\_\_;

- Покупатель ознакомлен и согласен с условиями гарантийного обслуживания/особенностями эксплуатации купленного изделия;

- Покупатель претензий к внешнему виду/комплектности/\_\_\_\_\_ к купленного изделия не имеет.

*Если изделие проверялось  
в присутствии Покупателя – «работе»*

ПОКУПАТЕЛЬ:

ПОДПИСЬ:

ДАТА:

\_\_\_\_\_

\_\_\_\_\_

\_\_\_\_\_

Заполняется продавцом



**ГАРАНТИЙНЫЙ ТАЛОН**  
сохраняется у покупателя

Модель \_\_\_\_\_ ✂  
Серийный номер \_\_\_\_\_  
Дата продажи \_\_\_\_\_  
Название продавца \_\_\_\_\_  
Адрес продавца \_\_\_\_\_  
Телефон продавца \_\_\_\_\_  
Подпись продавца \_\_\_\_\_  
Печать продавца \_\_\_\_\_

Изымается мастером  
при обслуживании



**УНИВЕРСАЛЬНЫЙ  
ОТРЫВНОЙ ТАЛОН**  
на гарантийное обслуживание

Модель \_\_\_\_\_  
Серийный номер \_\_\_\_\_  
Дата приема в ремонт \_\_\_\_\_  
№ заказа-наряда \_\_\_\_\_  
Проявление дефекта \_\_\_\_\_  
Ф.И.О. клиента \_\_\_\_\_  
Адрес клиента \_\_\_\_\_  
Телефон клиента \_\_\_\_\_  
Дата ремонта \_\_\_\_\_  
Подпись мастера \_\_\_\_\_

Заполняется установщиком



**ГАРАНТИЙНЫЙ ТАЛОН**  
сохраняется у покупателя

Модель \_\_\_\_\_  
Серийный номер \_\_\_\_\_  
Дата продажи \_\_\_\_\_  
Название установщика \_\_\_\_\_  
Адрес установщика \_\_\_\_\_  
Телефон установщика \_\_\_\_\_  
Подпись установщика \_\_\_\_\_  
Печать установщика \_\_\_\_\_

Изымается мастером  
при обслуживании



**УНИВЕРСАЛЬНЫЙ  
ОТРЫВНОЙ ТАЛОН**  
на гарантийное обслуживание

Модель \_\_\_\_\_  
Серийный номер \_\_\_\_\_  
Дата приема в ремонт \_\_\_\_\_  
№ заказа-наряда \_\_\_\_\_  
Проявление дефекта \_\_\_\_\_  
Ф.И.О. клиента \_\_\_\_\_ ✂  
Адрес клиента \_\_\_\_\_  
Телефон клиента \_\_\_\_\_  
Дата ремонта \_\_\_\_\_  
Подпись мастера \_\_\_\_\_



